

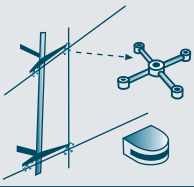

PRODUKTINFORMATION BALARDO - GANZGLAS-GELÄNDER





BALARDO GANZGLAS-GELÄNDER

**BALARDO DEFINIERT GANZGLAS-GELÄNDER
KOMPLETT NEU UND REDUZIERT DEN KOSTEN-
UND MONTAGEAUFWAND GRUNDLEGENDE.
BALARDO IST TYPENGEPRÜFT UND BASIERT
AUF EINEM VON GRUND AUF NEUEN SYSTEM-
KONZEPT. DIES MACHT GANZGLAS IM GELÄNDER-
BEREICH ATTRAKTIV UND WIRTSCHAFTLICH WIE
NIE ZUVOR.**

Die Revolution bei Ganzglas-Geländern



BALARDO

BALARDO GANZGLAS-GELÄNDER

Effizienz entscheidet

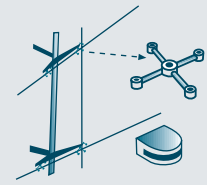

MAXIMALE TRANSPARENZ NACH MASS

Spannweiten bis 2.400 mm und Systemhöhen bis zu 1.300 mm erlauben eine maximale Transparenz und Dimensionierung bei geprüfter Sicherheit.

Genießen Sie Flexibilität auch beim Glas

Im Gegensatz zu vorgefertigten Glasbaumodulen können Sie das Glas bei einem Lieferanten Ihrer Wahl beziehen. Für die kreative Gestaltung der Glasbrüstungen eignen sich bedruckte oder farbige PVB-Folien.

FREIRÄUME FÜR JEDE ANFORDERUNG

BALARDO überzeugt durch eine Vielzahl von Anwendungsmöglichkeiten in der Ebene und bei Treppen, in Gebäuden und im Freien, bei öffentlichen und privaten Bauvorhaben. Zudem ist es problemlos bei variablen Fußbodenaufbauten einsetzbar, wobei das Tragprofil an die Bauanschlusselemente angeschweißt oder angeschraubt werden kann. Für nahezu jede bauseitige Situation bietet Ihnen BALARDO den richtigen Baukörperanschluss: **von oben oder seitlich**

GEPRÜFTE SICHERHEIT VON ANFANG AN

AbP

Allgemeines bauaufsichtliches Prüfzeugnis (AbP)

Keine unkalkulierbaren Zeit- und Kostenfaktoren mehr für Prüfungen oder baurechtliche Auflagen. BALARDO reduziert den Projektzeitraum und ist ohne Bürokratie gleich einsetzbar.

**KEINE
ZIE
ERFORDERLICH**

Keine Zustimmung im Einzelfall (ZIE) erforderlich

Das bedeutet keine aufwändigen Behördengänge - BALARDO ist sofort einsetzbar.

**LGA
TYPENGEPRÜFT**

LGA geprüft

Das typengeprüfte BALARDO-System ist statisch berechnet und das dynamische Tragverhalten für die Dauergebrauchstauglichkeit durch umfangreiche Versuchsreihen geprüft - Bauteilversuche entfallen.

**VDE
GEPRÜFT NACH
DIN 18032 - TEIL 3**

VDE geprüft

BALARDO ist auf Ballwurfsicherheit gemäß DIN 18032 Teil 3 geprüft und für alle Einsatzgebiete, auch für Sporthallen, uneingeschränkt anwendbar.

INTELLIGENT KOSTRUIERT - SCHNELL MONTIERT

BALARDO ist sehr wirtschaftlich. Durch das modulare System werden Planungs- und Realisierungsphasen deutlich reduziert - auf Montageeffizienz wird größter Wert gelegt.

- Einfache und schnelle Montage
- Flexible Ausgleichsmöglichkeiten
- Glasplattenaustausch von oben - ohne Demontage der Tragkonstruktion
- Keine Bohrungen und kein Verguss in der Glasscheibe erforderlich

60 % WENIGER MONTAGE- UND PLANUNGSZEIT

Ein weiteres Plus: Bereits Verbundsicherheitsglas (VSG) aus Float erfüllt je nach Anwendungsfall ein Höchstmaß an Sicherheit bei größtmöglicher Wirtschaftlichkeit.

DAS MONTAGEPRINZIP IST DENKBAR EINFACH

Tragprofil an die Bauanschlusselemente durch Verschrauben oder Anschweißen befestigen

Das Trag-Klemmsystem in das Tragprofil einsetzen

Glasscheiben ohne Bohrung von oben einsetzen und mit Keilen klemmen - fertig

Dabei sind die Glasplattenabmessungen nicht an die Längen der Tragprofile gebunden und können über den Stoßbereich der Profile verlaufen

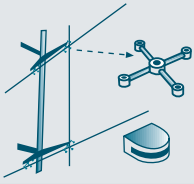

BALARDO GANZGLAS-GELÄNDER

Basissystem

BALARDO - Basissystem

bestehend aus Tragprofil, Klemmschuh und Klemmkeilen.

In dem Tragprofil aus hochwertigem, verzinktem Stahl werden die Glasplatten mit dem speziell entwickelten Klemmschuh eingestellt und mit Keilen durchgehend sicher fixiert.

Allgemeines bauaufsichtliches Prüfzeugnis (AbP)

Keine unkalkulierbaren Zeit- und Kostenfaktoren mehr für Prüfungen oder baurechtliche Auflagen.



esco-Nr.	ME	Länge
----------	----	-------

88-874310	Grt.	2400 mm
-----------	------	---------

Glasdicke bei Bestellung unbedingt angeben!

Lieferung ohne Glas!

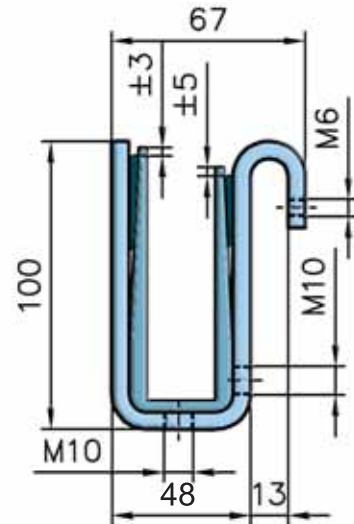

BASISSYSTEM BESTEHT AUS:

TRAGPROFIL	KLEMMSCHUH	ALUMINIUM- UND KUNSTSTOFFKEILE	
Material: Stahl verzinkt Lieferlänge: 2.400 mm	Material: EPDM Lieferlänge: 2.400 mm	Material: EPDM Lieferlänge: 2.400 mm Stärke: 4 oder 5 mm	Material: Aluminium Lieferlänge: 20 St. à 120 mm Stärke: 4 oder 5 mm

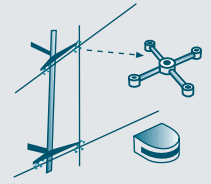

FREIRÄUME FÜR JEDE ANFORDERUNG

Für nahezu jede bauseitige Situation bieten wir Ihnen den richtigen Baukörperanschluss: **von oben oder seitlich**

ANWENDUNGSBEISPIEL - SYSTEM 1

Bauanschluss von oben an den Baukörper

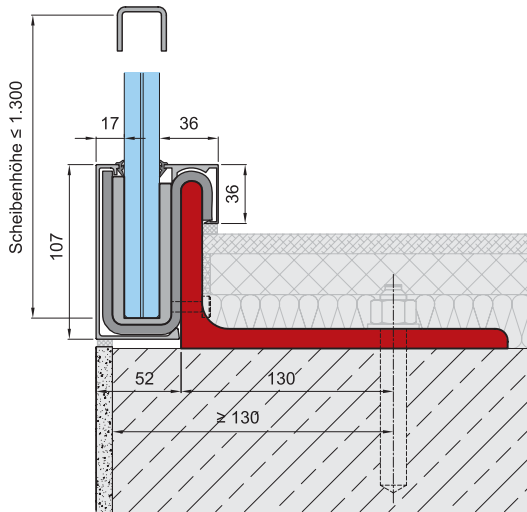

ANWENDUNGSBEISPIEL - SYSTEM 2

Bauanschluss von oben an den Baukörper

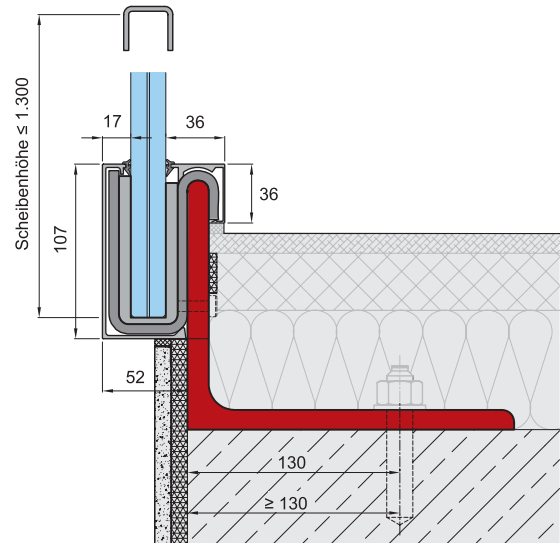

ANWENDUNGSBEISPIEL - SYSTEM 3

Stirnseitiger Bauanschluss - unabhängig vom Fußbodenaufbau

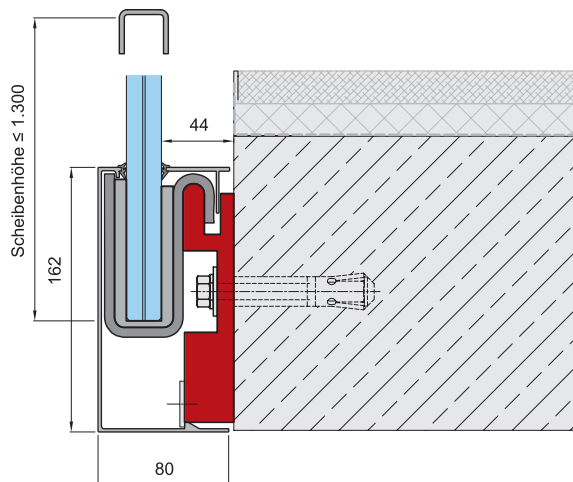

ANWENDUNGSBEISPIEL - SYSTEM 4

Stirnseitiger Bauanschluss - bündig an den Baukörper

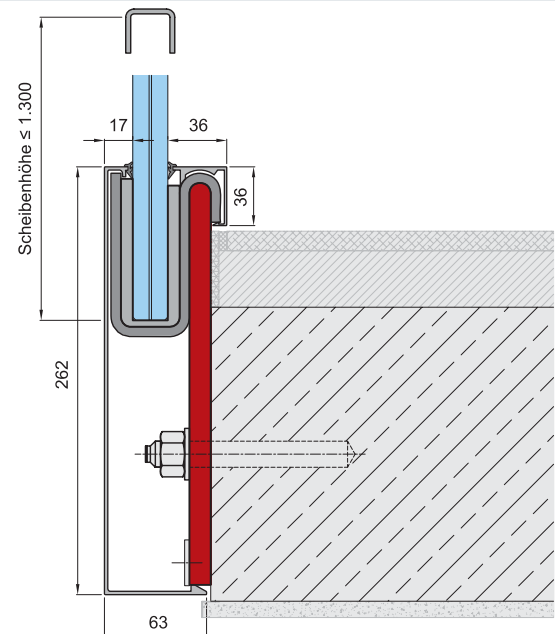

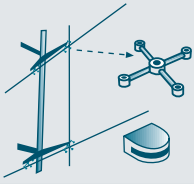

BALARDO GANZGLAS-GELÄNDER

Bauanschlüsse

Bauanschluss - System 1

Bauanschluss von oben an den Baukörper.
Typenstatisch geprüft.

Material Stahl verzinkt

esco-Nr.	ME	Ausführung	Höhe
88-874361	St.	von oben	100 mm

Passende Außen- und Innenblenden auf Seite 8-9.

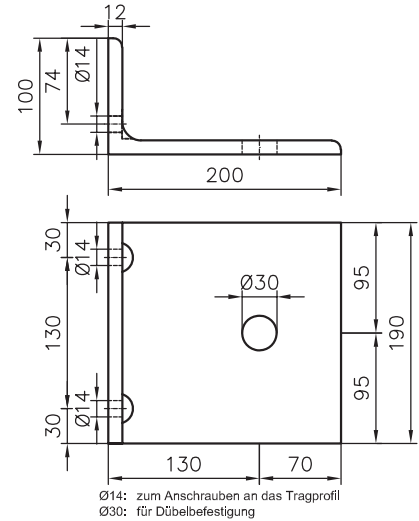

Bauanschluss - System 2

Bauanschluss von oben an den Baukörper.
Typenstatisch geprüft.

Material Stahl verzinkt

esco-Nr.	ME	Ausführung	Höhe
88-874370	St.	von oben	150 mm

Passende Außen- und Innenblenden auf Seite 8-9.

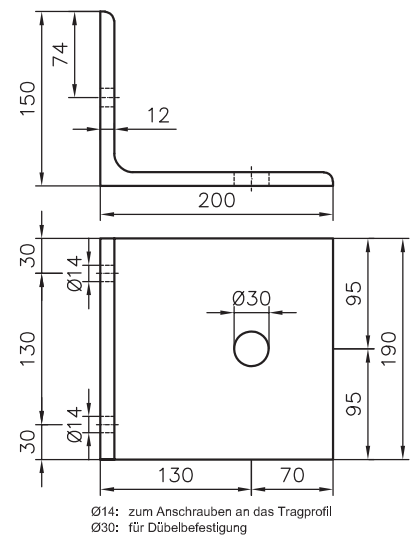

BALARDO GANZGLAS-GELÄNDER

Bauanschlüsse

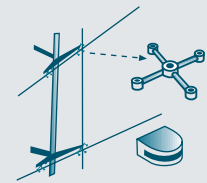

Bauanschluss - System 3

Stirnseitiger Bauanschluss - unabhängig vom Fußboden.
Typenstatisch geprüft.

Material Stahl verzinkt

esco-Nr.	ME	Ausführung	Höhe
88-874388	St.	seitlich	140 mm

Passende Außen- und Innenblenden auf Seite 8-9.

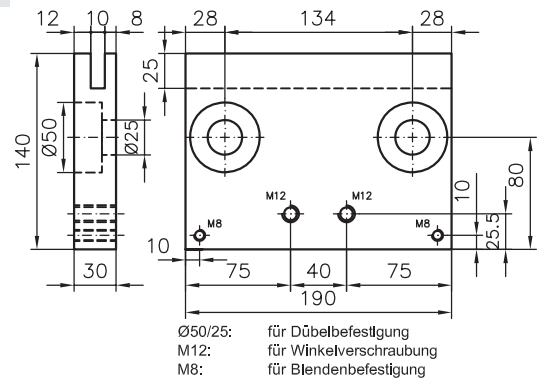

Bauanschluss - System 4

Stirnseitiger Bauanschluss - bündig an den Baukörper.
Typenstatisch geprüft.

Material Stahl verzinkt

esco-Nr.	ME	Ausführung	Höhe
88-874396	St.	seitlich	240 mm

Passende Außen- und Innenblenden auf Seite 8-9.

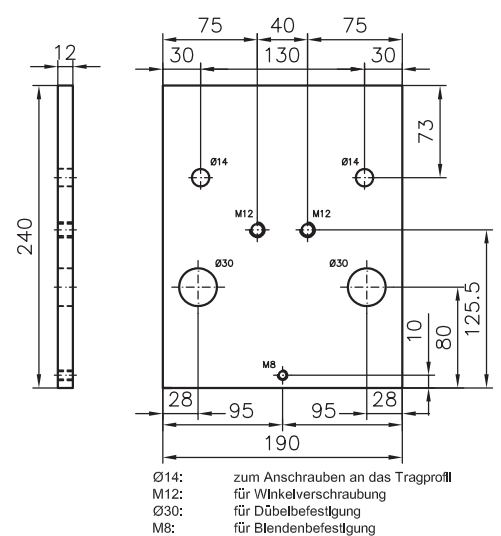

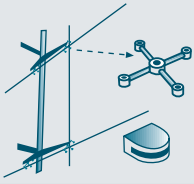

BALARDO GANZGLAS-GELÄNDER

Außenblenden

Außenblende

Material Aluminium
Anwendung System 1 und 2

esco-Nr.	ME	Farbe	Höhe	Länge
88-874418	St.	EV 1 eloxiert	107 mm	6000 mm
88-874426	St.	blank	107 mm	6000 mm

Die Dichtlippe für die Glasscheiben ist im Lieferumfang enthalten.

Zum Ausrichten der Blenden und zur Vermeidung von Kontaktkorrosion sind bauseits geeignete Einlegebänder (z.B. EPDM) einzulegen.

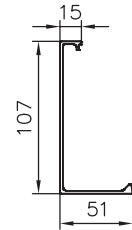

Außenblende

Material Aluminium
Anwendung System 3

esco-Nr.	ME	Farbe	Höhe	Länge
88-874434	St.	EV 1 eloxiert	162 mm	6000 mm
88-874442	St.	blank	162 mm	6000 mm

Die Dichtlippe für die Glasscheiben ist im Lieferumfang enthalten.

Zum Ausrichten der Blenden und zur Vermeidung von Kontaktkorrosion sind bauseits geeignete Einlegebänder (z.B. EPDM) einzulegen.

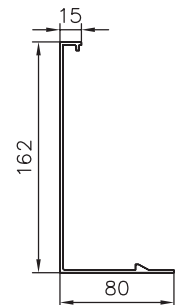

Außenblende

Material Aluminium
Anwendung System 4

esco-Nr.	ME	Farbe	Höhe	Länge
88-874540	St.	EV 1 eloxiert	262 mm	6000 mm
88-874558	St.	blank	262 mm	6000 mm

Die Dichtlippe für die Glasscheiben ist im Lieferumfang enthalten.

Zum Ausrichten der Blenden und zur Vermeidung von Kontaktkorrosion sind bauseits geeignete Einlegebänder (z.B. EPDM) einzulegen.

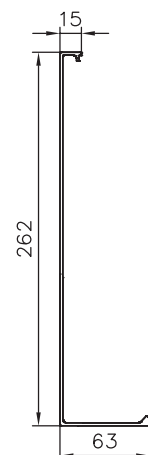

BALARDO GANZGLAS-GELÄNDER

Innenblenden

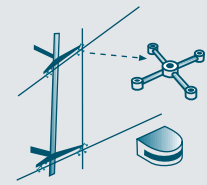

Innenblende - Klipsprofil

Material Aluminium
Anwendung System 1, 2 und 4

esco-Nr.	ME	Farbe	Höhe	Länge
88-874450	St.	EV 1 eloxiert	36 mm	6000 mm
88-874469	St.	blank	36 mm	6000 mm

Die Dichtlippe für die Glasscheiben ist im Lieferumfang enthalten.

Zum Ausrichten der Blenden und zur Vermeidung von Kontaktkorrosion sind bauseits geeignete Einlegebänder (z.B. EPDM) einzulegen.

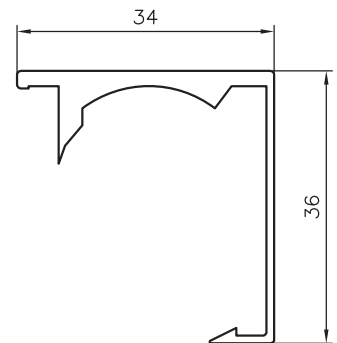

Innenblende - Abschlusswinkel

Material Aluminium
Anwendung System 1, 2 und 4

esco-Nr.	ME	Farbe	Höhe	Länge
88-874477	St.	EV 1 eloxiert	32 mm	6000 mm
88-874485	St.	blank	32 mm	6000 mm

Die Dichtlippe für die Glasscheiben ist im Lieferumfang enthalten.

Zum Ausrichten der Blenden und zur Vermeidung von Kontaktkorrosion sind bauseits geeignete Einlegebänder (z.B. EPDM) einzulegen.

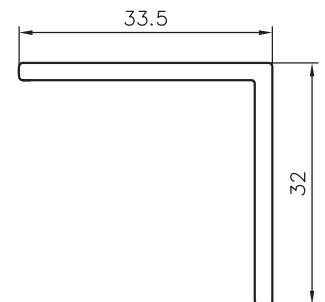

Innenblende - Einschubprofil

Material Aluminium
Anwendung System 3

esco-Nr.	ME	Farbe	Höhe	Länge
88-874493	St.	EV 1 eloxiert	28 mm	6000 mm
88-874507	St.	blank	28 mm	6000 mm

Die Dichtlippe für die Glasscheiben ist im Lieferumfang enthalten.

Zum Ausrichten der Blenden und zur Vermeidung von Kontaktkorrosion sind bauseits geeignete Einlegebänder (z.B. EPDM) einzulegen.

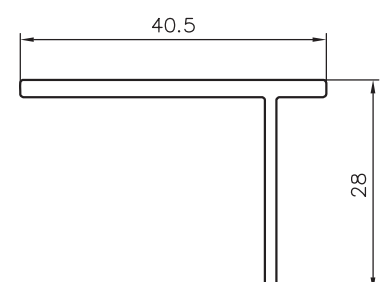

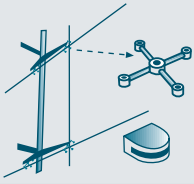

BALARDO GANZGLAS-GELÄNDER

Handläufe

Handlauf - U-Profil

als lastabtragender Kantenschutz oder Unterkonstruktion für Holzhandlauf.
Inkl. Gummiaufsteckprofil.

Material Edelstahl
Oberfläche geschliffen - Korn 240

esco-Nr.	ME	Glasbreite	Länge	Abmessung
88-874515	St.	13,52 mm	3000 mm	U 30x27x3 mm
88-874566	St.	17,52 mm	3000 mm	U 30x27x3 mm
88-874574	St.	21,52 mm	3000 mm	U 30x27x3 mm

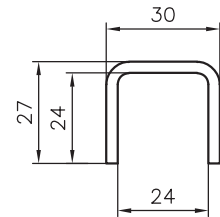

Handlauf - Rund

Inkl. Gummiaufsteckprofil.

Material Edelstahl
Oberfläche geschliffen - Korn 240

esco-Nr.	ME	Glasbreite	Länge	Abmessung
88-874523	St.	13,52 mm	6000 mm	Ø 42,4x1,5 mm
88-874531	St.	17,52 mm	6000 mm	Ø 42,4x1,5 mm
88-874582	St.	21,52 mm	6000 mm	Ø 42,4x1,5 mm

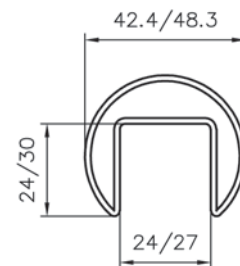

esco-Nr.	ME	Glasbreite	Länge	Abmessung
88-874590	St.	13,52 mm	6000 mm	Ø 48,3x1,5 mm
88-874604	St.	17,52 mm	6000 mm	Ø 48,3x1,5 mm
88-889482	St.	21,52 mm	6000 mm	Ø 48,3x1,5 mm

BALARDO GANZGLAS-GELÄNDER

Anfrageformular

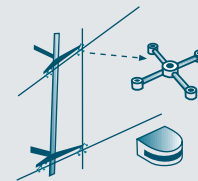

BITTE AUSFÜLLEN UND FAXEN AN +49 (0) 7156 / 3008-600

Unternehmen:

Name:

Straße / Hausnummer:

PLZ / Ort:

Tel.: Fax:

E-Mail:

BALARDO BASISYSTEM-PROFIL:



..... lfm
 für Glasstärke:
 2 x 6 mm 2 x 8 mm 2 x 10 mm

- Basissystem bestehend aus:**
- Tragprofil
 - Klemmschuh
 - Klemmkeilen

BAUANSCHLUSSELEMENTE:

System 1

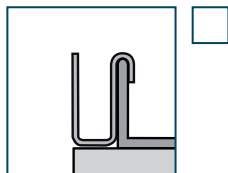

System 2

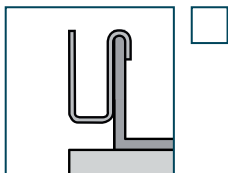

System 3

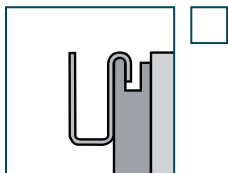

System 4

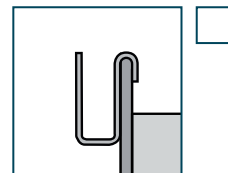

BLENDENSET:

Außenblende
für System 1 und 2

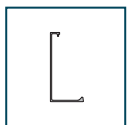

EV1 blank

Außenblende
für System 3

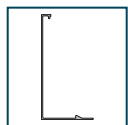

EV1 blank

Außenblende
für System 4

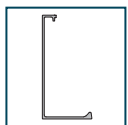

EV1 blank

Innenblende
Klipsprofil
für System 1,2 und 4

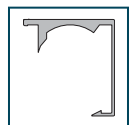

EV1 blank

Innenblende
Abschlusswinkel
für System 1,2 und 4

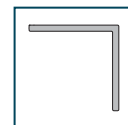

EV1 blank

Innenblende
Einschubprofil
für System 3

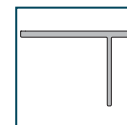

EV1 blank

HANDLÄUFE:

Edelstahl
Kantenschutz

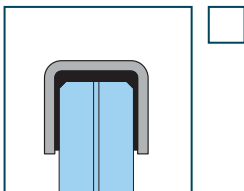

Edelstahl
Ø 42,4 mm

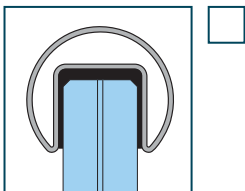

Edelstahl
Ø 48,3 mm

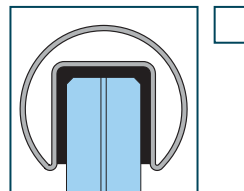

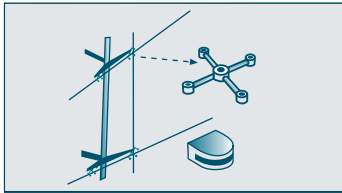

BALARDO GANZGLAS-GELÄNDER

Anfrageformular

Allgemeine Verkaufsbedingungen der VBH Deutschland GmbH, esco Metallbausysteme GmbH

(Stand Juni 2008)

I. Vertragsinhalt / Geltungsbereich

1. Unsere Geschäftsbedingungen regeln die gesamten Rechtsbeziehungen der Vertragsschließenden. Abweichende Vereinbarungen sind nur gültig, wenn sie vom Verkäufer schriftlich bestätigt werden.
2. Die nachstehenden Geschäftsbedingungen gelten im Rahmen laufender Geschäftsbeziehungen sowie auch für alle künftigen Geschäftsabschlüsse und Nachbestellungen, auch wenn sie nicht noch einmal besonders vereinbart werden.
3. Zuwidertretende oder entgegenstehende Allgemeine Geschäftsbedingungen des Vertragspartners, nachfolgender Käufer genannt, verpflichten den Verkäufer nicht, auch wenn der Verkäufer nicht ausdrücklich widerspricht.
4. Nebenabreden sind nur gültig, wenn sie vom Verkäufer schriftlich bestätigt werden. Dies gilt auch für eine Abänderung oder Aufhebung der vorstehenden Schriftform selbst.
5. Unsere nachfolgenden Verkaufsbedingungen gelten nur gegenüber einem Unternehmen im Sinne von § 14 BGB.
6. Diese Verkaufsbedingungen gelten auch für alle zukünftigen Geschäfte mit dem Besteller, soweit es sich um Rechtsgeschäfte verwandter Art handelt.

II. Angebot, Preise, und Zahlungen

1. Unser Angebot ist stets freibleibend. Maßgeblich für den Inhalt des Vertrages ist stets unsere schriftliche Auftragsbestätigung. Sofern eine Bestellung als Angebot gemäß § 145 BGB anzusehen ist, können wir diese innerhalb von zwei Wochen schriftlich ablehnen. Preise verstehen sich in EURO zuzüglich der jeweils gültigen Mehrwertsteuer. Die Berechnung erfolgt jeweils zu dem am Absendetag maßgebenden Preis. Sofern sich aus der Auftragsbestätigung nichts anderes ergibt, gelten unsere Preise „ab Werk“, d. h. ausschließliche Verpackung und Transport, Versicherung sowie sonstiger Nebenkosten; diese werden gesondert in Rechnung gestellt.
2. Bei Bestellungen unter einem Nettowarenwert von 50 EURO wird ein Mindermengenzuschlag von zusätzlich 6 EURO zuzüglich gültiger Mehrwertsteuer sowie im Einzelfall anfallende Vorfrachten und/oder Mindermengenzuschläge unserer Vorlieferanten berechnet.
3. Die Zahlung hat bar netto Kasse binnen 30 Kalendertagen nach Rechnungsdatum zu erfolgen. Bei Vorauszahlung, Lieferung per Nachnahme oder Zahlung binnen 14 Kalendertagen gewährt der Verkäufer 2 % Skonto auf den Nettorechnungsbetrag. Rechnungsbeträge unter 50 EURO sind sofort rein netto Kasse fällig.
4. Für die Rechtzeitigkeit der Zahlung kommt es auf den Tag des Eingangs der Zahlung, bei Scheck und Wechsel auf den Tag der Guthrift an. Schecks und Wechsel werden nur erfüllungshalber und nicht an Erfüllung Statt angenommen. Der Verkäufer ist nicht verpflichtet, Wechsel oder Schecks anzunehmen. Der Verkäufer behält sich vor, angenommene Wechsel zurückzugeben, falls sich diese als nicht diskontfähig erweisen. In diesem Fall ist der Käufer verpflichtet, den Kaufpreis sofort bar zu bezahlen. Alle offenen Rechnungsbeträge werden sofort zur Zahlung fällig, sofern auf Wechsel oder Schecks nicht rechtzeitig bezahlt wird. Diskontspesen gehen zu Lasten des Käufers und sind sofort zur Zahlung fällig. Für die Laufzeit eines Wechsels, ist die Forderung zu den üblichen Bankkreditzinsen verzinslich.
5. Der Käufer kommt auch ohne Mahnung in Verzug, sofern er die vorstehenden Fristen überschreitet. Für alle Fälle eines Zahlungsverzuges ist der Verkäufer berechtigt, Verzugszinsen in Höhe von mindestens 8 % über dem jeweilig veröffentlichten Basiszinssatz der EZB zu fordern. Die Geltendmachung eines höheren Verzugs Schadens bleibt dem Verkäufer vorbehalten.
6. Der Verkäufer ist in allen Fällen zur Erfüllung übernommener Verpflichtungen nur bei ausreichender Bonität der Käufer gehalten und kann im Zweifelsfälle Lieferung von Vorauskasse oder vorheriger Bestellung von Sicherheiten abhängig machen sowie erklären, dass Lieferung nur gegen Nachnahme erfolgt. Der Verkäufer oder ein von ihm beauftragtes Unternehmen der VBH-Gruppe wird zur Einholung solcher Auskünfte ermächtigt. Tritt in den Vermögensverhältnissen eines Käufers eine wesentliche Verschlechterung ein oder wird eine solche nachträglich bekannt, kann der Verkäufer auch dann sofortige Zahlung verlangen, wenn dem Käufer ein Zahlungsziel gewährt wurde. In diesem Fall besteht daneben für den Verkäufer das Recht zum Rücktritt vom Vertrag.
7. Im Falle des Fehlens einer Festpreisabrede bleiben angemessene Preisänderungen wegen Veränderung der Lohn-, Material- und Betriebskosten für Lieferungen, die drei Monate oder später nach Vertragsabschluss erfolgen, vorbehalten.

III. Aufrechnung Zurückbehaltungsrecht

1. Der Käufer kann nur mit einer unbestrittenen oder rechtskräftig festgestellten Forderungen aufrechnen.
2. Ein Zurückbehaltungsrecht steht dem Käufer nicht zu.
3. Der Käufer kann etwaige Ansprüche gegen den Verkäufer nur nach dessen vorheriger schriftlicher Zustimmung abtreten.

IV. Lieferzeit und Lieferung

1. Die Einhaltung unserer Liefertermine erfolgt unter dem Vorbehalt der Liefermöglichkeit und der Selbstbelieferung. Liefertermine sind nur dann verbindlich, wenn dies ausdrücklich schriftlich zugesichert wurde. Eine solchermaßen verbindlich vereinbarte Lieferfrist verlängert sich um bis zu 2 Wochen, wenn der Verkäufer selbst nicht rechtzeitig beliefert wird. In diesem Fall wird der Verkäufer dem Käufer unverzüglich schriftlich die nicht rechtzeitige Selbstbelieferung anzeigen. Die Einhaltung von Lieferterminen setzt stets voraus, dass der Käufer alle ihm obliegenden Verpflichtungen erfüllt hat.
2. Im Falle des Verzuges haftet der Verkäufer für nicht vorzählige oder grob fahrlässig herbeigeführten Lieferverzugs für jede volle Woche der Verspätung in Höhe von 0,5% des Warenwertes im Rahmen einer pauschalierten Verzugsentschädigung, jedoch maximal nicht mehr als 10% des Lieferwertes. Weitere gesetzliche Ansprüche des Bestellers bleiben unberührt.

3. Die Lieferung erfolgt grundsätzlich ab Werk. Die Versandart wird nach Ermessen des Verkäufers vorgenommen. Der Verkäufer ist berechtigt, 0,35 % des jeweiligen Nettoauftragswertes bei Lieferungen unter Kaufleuten pauschal für angefallene Mautgebühren ohne besonderen Nachweis dem Käufer in Rechnung zu stellen.
4. Für vereinbarte Rücksendungen werden mindestens 20 % des Warenwertes als Bearbeitungsgebühr erhoben. Alle Rücksendungen müssen vor dem Versand mit dem Verkäufer abgesprochen werden. Die Rücksendungen sind frei Haus vorzunehmen.
5. Kommt der Käufer mit Abnahme der Ware in Verzug, so ist der Verkäufer berechtigt, eine angemessene Nachfrist zu setzen und nach deren Ablauf vom Vertrag zurückzutreten und/oder Schadensersatz zu verlangen. Der Verkäufer kann hierbei ohne besonderen Nachweis einen pauschalierten Schadensersatz von 20 Prozent des Kaufpreises verlangen, wenn nicht der Käufer nachweist, daß ein Schaden überhaupt nicht oder wesentlich niedriger als die Pauschale entstanden ist. Die Rücknahme von Ware bedarf unserer Zustimmung.

V. Produktangaben

1. Maß-, Gewichts- und Leistungsangaben sowie Abbildungen sind nur annähernd und unverbindlich, soweit sie nicht ausdrücklich als verbindlich bezeichnet werden. Zusicherungen und Eigenschaftangaben bedürfen einer ausdrücklichen schriftlichen Erklärung.
2. An Kostenvoranschlägen, Zeichnungen und anderen Unterlagen behält sich der Verkäufer ein Eigentums- und Urheberrecht vor; sie dürfen Dritten ohne schriftliche Zustimmung des Verkäufers nicht zugänglich gemacht werden.

VI. Gefahrenübergang

1. Mit der Übergabe an den Spediteur oder Frachtführer, spätestens jedoch mit Verlassen des Lagers des Verkäufers oder des Werkes seines Lieferanten geht die Gefahr auf den Käufer über und zwar auch dann, wenn Teillieferungen erfolgen oder der Verkäufer noch andere Leistungen übernommen hat.
2. Verzögert sich der Versand aufgrund eines Umstandes, den der Käufer zu vertreten hat oder auf dessen Wunsch, so geht vom Tage der Versandbereitstellung die Gefahr auf den Käufer über. Jedoch ist der Verkäufer verpflichtet, auf ausdrücklichen schriftlichen Wunsch und Kosten des Käufers nach seinen Angaben die bei dem Verkäufer lagende Ware zu versichern.
3. Die vorstehende Regelung gilt auch in den Fällen, in denen ein Liefertermin nicht vereinbart ist mit der Maßgabe, daß der Gefahrenübergang auf den Käufer mit Beginn des zweiten Tages nach Absendung der Anzeige der Versandbereitschaft eintritt.

VII. Eigentumsvorbehalt

1. Bis zur vollständigen Zahlung des Kaufpreises einschließlich aller Nebenforderungen, sowie bis zur Bezahlung aller übrigen Forderungen aus der Geschäftsverbindung mit dem jeweiligen Verkäufer, bleiben die gelieferten Waren Eigentum des Verkäufers. Der Käufer ist bis dahin nicht berechtigt, die Ware an Dritte zu verpfänden oder zur Sicherheit zu übereignen. Der Käufer verwahrt die Vorbehaltswaren unentgeltlich für den Verkäufer.
2. Bei Verletzung, Verbindung und Vermischung der Vorbehaltsware mit anderen Waren durch den Käufer, erlangt der Verkäufer das Miteigentum an der neuen Sache im Verhältnis des Rechnungswertes der Vorbehaltsware. Die hiernach entstehenden Miteigentumsrechte gelten als Vorbehaltsware im Sinne des Abs. 1.
3. Der Käufer ist berechtigt, die Vorbehaltsware im ordnungsgemäßen Verkaufszug zu veräußern, sofern er sich nicht im Rückstand mit Zahlungen gegenüber dem Verkäufer befindet. Der Käufer tritt dem Verkäufer bereits zum jetzigen Zeitpunkt alle Forderungen ab, die ihm aus der Weiterveräußerung der Vorbehaltsware gegen Dritte erwachsen; der Verkäufer nimmt die Abtretung hiermit an. Wird die Vorbehaltsware nach Verarbeitung, Verbindung oder Vermischung veräußert, so gilt die Abtretung der Forderung aus der Weiterveräußerung nur bis zur Höhe von 110 % des dem Käufer vom Verkäufer in Rechnung gestellten Werts der Vorbehaltsware. Entsprechendes gilt, wenn die Vorbehaltsware zusammen mit anderen Waren, die nicht dem Verkäufer gehören, veräußert wird.
4. Zur Einziehung dieser Forderungen ist der Käufer auch nach der Abtretung ermächtigt. Diese Einziehungsermächtigung kann der Verkäufer aus berechtigten Interessen einschränken und aus wichtigem Grund, insbesondere für den Fall des Rückstands des Käufers mit Zahlungen oder z. B. einer Insolvenzantragstellung, widerrufen. Der Verkäufer kann verlangen, daß der Käufer ihm die abgetretenen Forderungen und deren Schuldner bekannt gibt, alle zum Einzug erforderlichen Angaben macht, die dazugehörigen Unterlagen aushändigt und den Schuldner mit der Abtretung mittel. Der Verkäufer darf die Abtretung auch selbst offen legen.
5. Der Verkäufer verpflichtet sich, die ihm nach den vorstehenden Bestimmungen zustehenden Sicherungen nach seiner Wahl auf Verlangen des Käufers insoweit freizugeben, als ihr realisierbarer Wert, nicht nur vorübergehend, die zu sichernden Forderungen um 10 % oder mehr übersteigt.
6. Der Käufer erklärt hiermit sein Einverständnis, daß die vom Verkäufer mit der Abholung der Vorbehaltsware beauftragten Personen zu diesem Zweck das Grundstück bzw. Gebäude, auf oder in dem sich die Gegenstände befinden, betreten und befahren können.
7. Der Käufer hat den Verkäufer von jeder Beschlagnahme, Zwangsvollstreckung oder sonstigen, die Eigentumsrechte des Verkäufers beeinträchtigen, Maßnahmen Dritter unverzüglich zu benachrichtigen. Das Unterlassen einer Anzeige hat die sofortige Fälligkeit der gesamten Restschuld zur Folge, auch soweit Wechsel mit späterer Fälligkeit laufen. Der Käufer hat die Kosten der Maßnahmen zur Beseitigung von Eingriffen Dritter, insbesondere die etwaiger Interventionsprozesse zu tragen.
8. Die Be- und Verarbeitung oder Umbildung der Kaufsache durch den Besteller erfolgt stets im Namen und im Auftrag des Verkäufers. In

diesem Fall setzt sich das Anwartschaftsrecht des Bestellers an der Kaufsache an der ungebildeten Sache fort.

Sofern die Kaufsache mit anderen, dem Verkäufer nicht gehörenden Gegenständen verarbeitet wird, erwirbt der Verkäufer das Miteigentum an der neuen Sache im Verhältnis des objektiven Wertes der Kaufsache zu den anderen verarbeiteten Gegenständen zur Zeit der Verarbeitung. Dasselbe gilt für den Fall der Vermischung. Sofern die Vermischung in der Weise erfolgt, daß die Sache des Bestellers als Hauptsache anzusehen ist, gilt als vereinbart, dass der Besteller dem Verkäufer anteilmäßig das Miteigentum überträgt und das so entstandene Alleineigentum oder Miteigentum für den Verkäufer verwahrt. Zur Sicherung unserer Forderungen gegen den Besteller tritt der Besteller auch solche Forderungen an uns ab, die ihm durch die Verbindung der Vorbehaltsware mit einem Grundstück gegen einen Dritten erwachsen; der Verkäufer nimmt diese Abtretung jetzt schon an.

VIII. Gewährleistung und Haftung

1. Der Verkäufer gewährleistet, daß sich die Waren zum Zeitpunkt des Gefahrübergangs zu der nach dem vorliegenden Vertrag vorausgesetzten Verwendung eignen. Die nach dem Vertrag vorausgesetzte Verwendung für die Waren richtet sich maßgeblich nach den entsprechenden Bedienungsanleitungen. Dasselbe gilt für die gewöhnliche Verwendung der Waren. Während der Gewährleistungszeit wird der Verkäufer nach eigenem Ermessen die mangelhafte Ware nachbessern oder einen Ersatz für die mangelhafte Ware liefern (insgesamt Nacherfüllung genannt). Wenn die Nacherfüllung innerhalb von angemessener Zeit nach Einleitung durch den Verkäufer fehlschlägt, kann der Käufer nach seiner Wahl vom Vertrag zurücktreten oder den Kaufpreis mindern. Darüber hinaus kann der Käufer vom Verkäufer Schadensersatz nach Maßgabe von Abs. 7 verlangen, wenn die gesetzlichen Voraussetzungen dafür gegeben sind.
2. Die Gewährleistungsfrist beträgt zwölf Monate ab Ablieferung. Wenn der Käufer die Waren des Verkäufers direkt oder indirekt an Verbraucher weiterverkauft, trägt er dafür Sorge, dass derjenige, der die Waren des Verkäufers an einen Verbraucher verkauft dem Verbraucher eine Gewährleistungsfrist von nicht mehr als zwei Jahren ab Übergabe der Ware einräumt.
3. Angaben in Katalogen, Bedienungsanleitungen usw. enthalten ausschließlich eine unverbindliche Beschreibung der jeweiligen Waren und stellen keine Garantiekündigungen dar. Die Zusicherung von Garantien bedarf zu ihrer Wirksamkeit einer schriftlichen Bestätigung des Verkäufers.
4. Beanstandungen offensichtlich erkennbarer Mängel müssen unverzüglich nach Empfang der Ware schriftlich geltend gemacht werden. Für Schäden durch natürliche Abnutzung, unsachgemäße Bedienung, nachlässige Behandlung, übermäßige Beanspruchung sowie Nichtbeachtung von Betriebs- oder Gebrauchsanleitungen ist die Gewährleistung oder Haftung ausgeschlossen.
5. Eine Haftung des Verkäufers dafür, daß die gelieferte Ware für die vom Käufer in Aussicht genommenen Zwecke geeignet ist, besteht nicht.
6. Jegliche Schadensersatzansprüche des Käufers gegen den Verkäufer, seine gesetzlichen Vertreter oder seiner Erfüllungsgehilfen sind ausgeschlossen, es sei denn, sie beruhen auf Vorsatz grober Fahrlässigkeit, der Verletzung einer vertraglichen Hauptpflicht oder dem Verschulden von Personenschäden. Im Falle der leicht fahrlässigen Verletzung vertraglicher Hauptpflichten ist die Haftung des Verkäufers auf vorhersehbare Schäden beschränkt.
7. Mängelansprüche sind ausgeschlossen, wenn sie darauf beruhen, dass es nur eine unerhebliche Abweichung von der vereinbarten Beschaffenheit, nur eine unerhebliche Beeinträchtigung der Brauchbarkeit, natürliche Abnutzung oder Verschleiß wie bei Schäden, die nach Gefahrübergang infolge fehlerhafter oder nachlässiger Behandlung auftreten, übermäßiger Beanspruchung, ungeeigneter Betriebsmittel, mangelhafter Bauarbeiten, ungeeigneten Baugrundes oder aufgrund besonderer äußerer Einflüsse entstehen, die nach dem Vertrag nicht vorausgesetzt sind. Im Falle von nachträglichen unsachgemäßen Reparaturen, Änderungen und dergleichen bestehen ebenso keine Mängelansprüche.

IX. Erfüllungsort und Gerichtsstand

1. Erfüllungsort und Gerichtsstand für die Verbindlichkeiten beider Teile aus allen Beziehungen ist Kortal-Münchinger, soweit der Vertragspartner Kaufmann oder eine juristische Person des öffentlichen Rechts ist. Dies gilt auch für Wechsel- und Scheckklagen.
2. Soweit der Verkäufer Waren im Internet verkauft und dabei weder vom Verkäufer noch vom Käufer digitale Signaturen eingesetzt werden, werden die Streitigkeiten, die sich im Zusammenhang mit diesen Internet-Geschäften ergeben, -nach Wahl des Verkäufers- nach der Schiedsordnung der Deutschen Institution für Schiedsgerichtsbarkeit e.V. (DIS) unter Ausschluss des ordentlichen Rechtsweges endgültig entschieden. Der Ort des schiedsrichterlichen Verfahrens ist der jeweilige Sitz des Verkäufers. Die Anzahl der Schiedsrichter beträgt drei. Die Sprache des schiedsrichterlichen Verfahrens ist Deutsch. Das Schiedsgericht lässt elektronische Urkunden als Beweismittel zu. Der Rechtsstreit ist nach deutschem Recht zu entscheiden.
3. Es gilt materielles deutsches Zivilrecht. Die Anwendung des CISG (Convention on the international sale of goods) ist ausgeschlossen.
4. Die vom Käufer angegebenen Daten werden, soweit dies nach dem Bundesdatenschutzgesetz zulässig ist (§§ 28, 29 BDSchG), EDV-mäßig gespeichert und verarbeitet.
5. Sollte eine Bestimmung in diesen Allgemeinen Verkaufsbedingungen oder eine Bestimmung im Rahmen sonstiger Vereinbarungen unwirksam sein oder werden, so wird hiervon die Wirksamkeit aller sonstigen Bestimmungen oder Vereinbarungen nicht berührt.

BALARDO GANZGLAS-GELÄNDER

Systemabmessungen

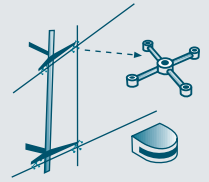

EBENE - Glas und Profil

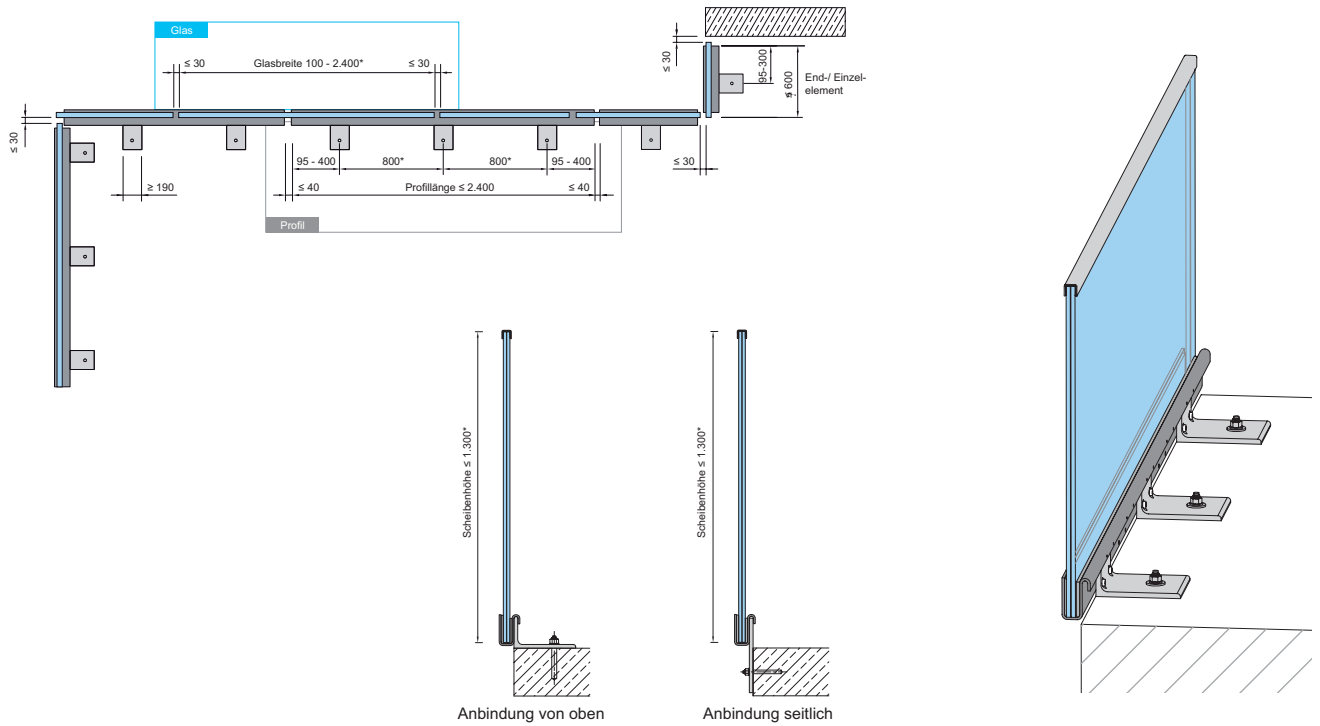

* Einsatz- und Bemessungstabelle siehe Seite 15!

TREPPE - Glas und Profil

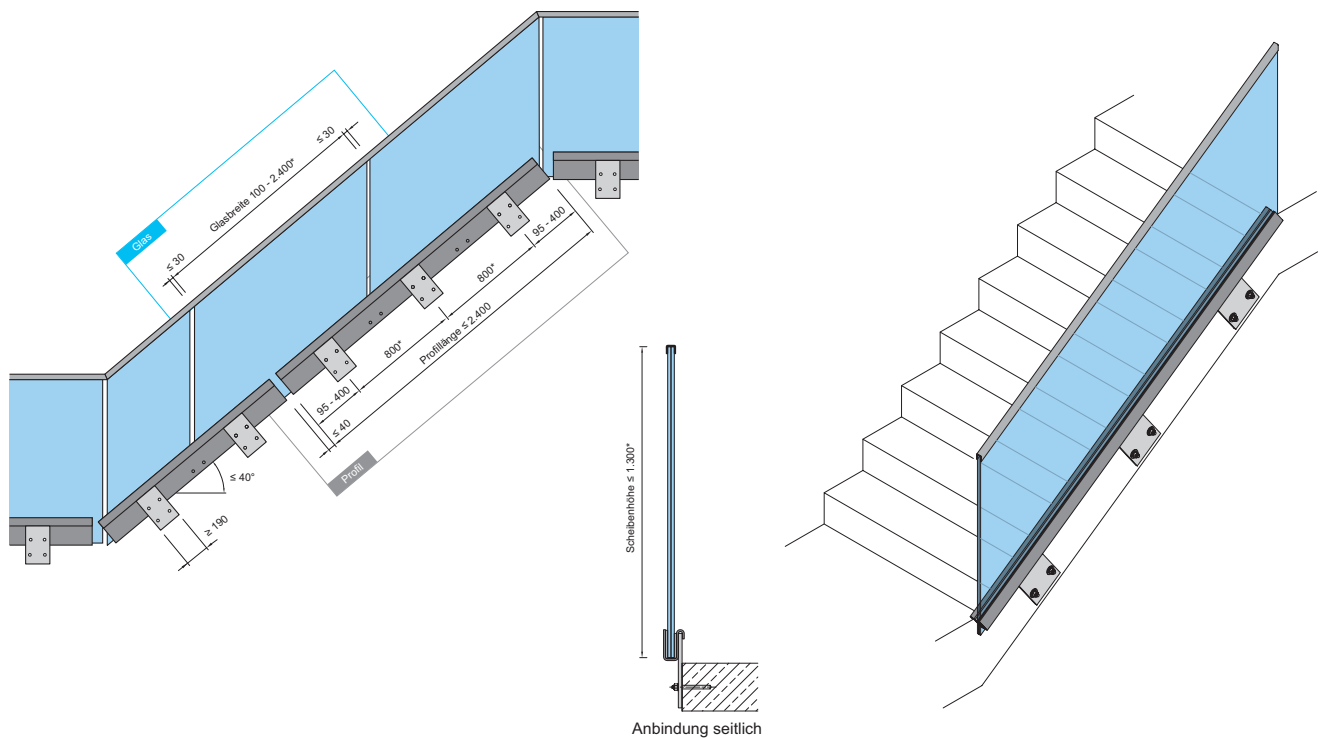

* Einsatz- und Bemessungstabelle siehe Seite 15!

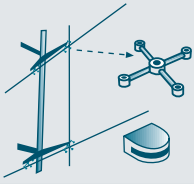

BALARDO GANZGLAS-GELÄNDER

Systemanwendungen

EBENE - Profilstoß / Glasstoß

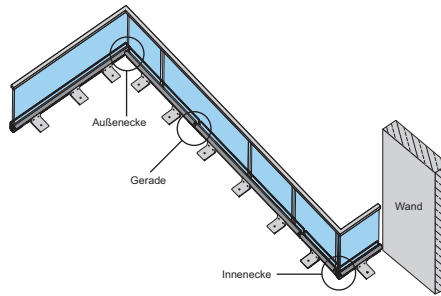

Außenecke

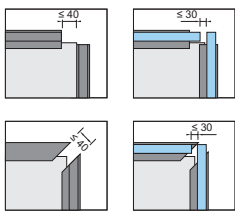

Gerade

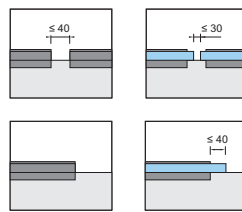

Innenecke

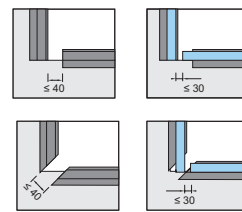

Offene, zugängliche Glaskanten sind konstruktiv zu schützen.

TREPPE - Profilstoß / Glasstoß

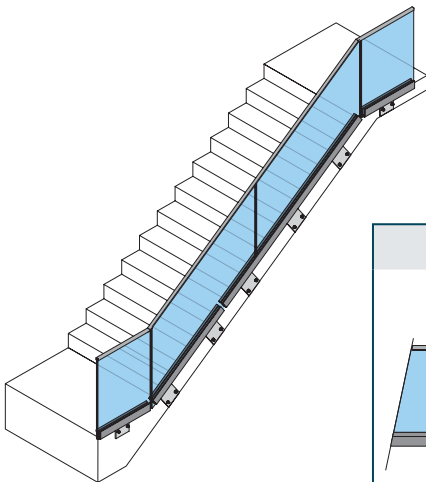

Treppenaufgang

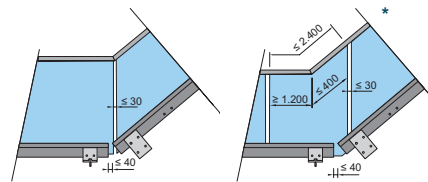

Treppenabgang

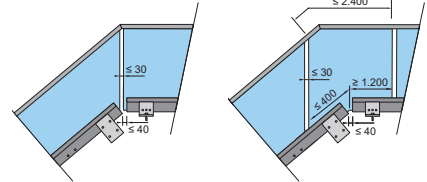

Offene, zugängliche Glaskanten sind konstruktiv zu schützen.

* Ausführbar nur in VSG 2 x 10 mm!

Glas unabhängig vom Profil (über die Profilstöße)



Glas konform mit Profil (Glasfuge an Profilstöße)

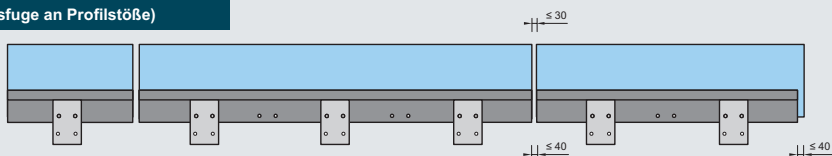

BALARDO GANZGLAS-GELÄNDER

Einsatz- und Bemessungstabellen

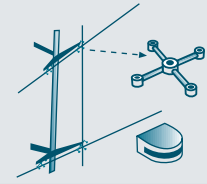

EBENE

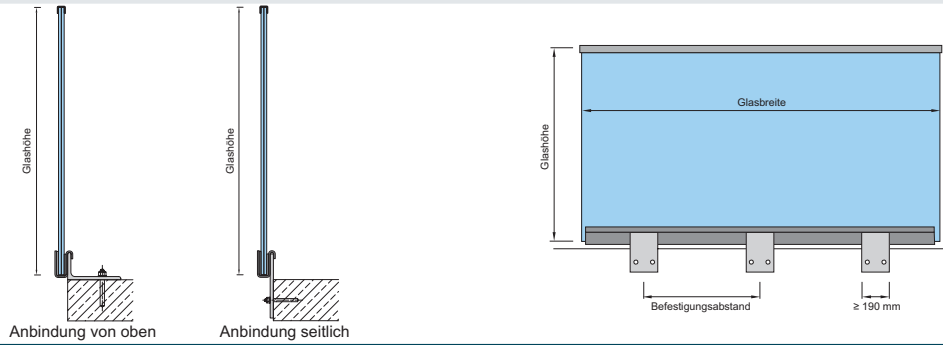

Innenbereich

Glas	Holmlast [kN/m]	Befestigungsabstand [mm]	Glasbreite [mm]	Glashöhe [mm]
VSG-Float 2 x 10*	0,5	800	1.000 - 2.400	1.200
VSG-ESG 2 x 6*	0,5	800	400 - 2.400 ¹	1.200
VSG-ESG 2 x 8*	0,5	800	400 - 2.400	1.300
	1,0	800	400 - 2.000 ²	1.100
VSG-ESG 2 x 10*	0,5	800	100 - 2.400	1.300
	1,0	800	100 - 2.400	1.300

Außenbereich

Glas	Holmlast [kN/m]	Befestigungsabstand [mm]	Glasbreite [mm]	zul. Windlast [kN/m ²] bei Glashöhe**		
				1.100	1.200	1.300
VSG-Float 2 x 10*	0,5	400	1.000 - 2.400	0,8	0,5	0,3
VSG-ESG 2 x 8*	0,5	800	400 - 2.400	1,5	1,2	1,0
VSG-ESG 2 x 10*	0,5	800	100 - 2.400	1,7	1,4	1,2
		400		2,4	2,0	1,7
		400		2,0	1,5	1,0

Breitenverhältnis benachbarter Glasscheiben

- ¹ VSG-ESG 2 x 6 ² VSG-ESG 2 x 8 (bei Holmlast 1,0 kN/m)
 $\alpha = 1,5$ $\alpha = 1,5$ bei B bis 1.600
 $\alpha = 1,25$ bei B 1.600 – 2.000

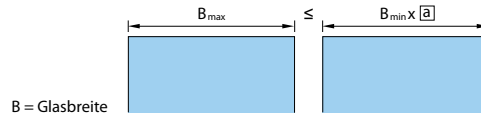

* PVB-Folie 1,52 mm
 Holmlast 0,5 kN/m im privaten Bereich.
 Holmlast 1,0 im öffentlichen Bereich.
 Höhere Holmlast auf Anfrage.

**Zwischenwerte können interpoliert werden.

TREPPE

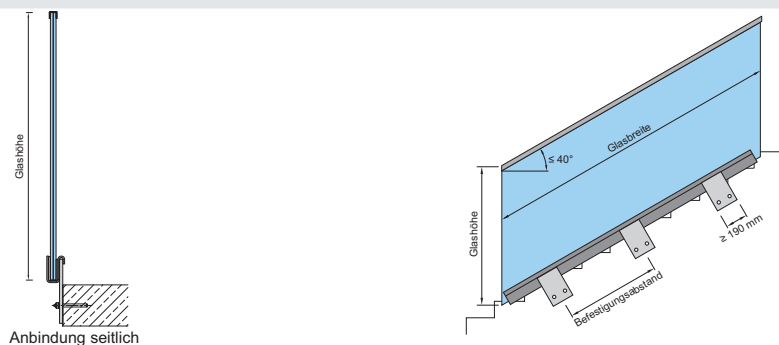

Innenbereich

Glas	Holmlast [kN/m]	Befestigungsabstand [mm]	Glasbreite [mm]	Glashöhe [mm]
VSG-ESG 2 x 8*	0,5	800	400 - 1.600	1.300
VSG-ESG 2 x 10*	0,5	800	100 - 2.400	1.300
	1,0	800	100 - 2.400	1.300

Außenbereich

Glas	Holmlast [kN/m]	Befestigungsabstand [mm]	Glasbreite [mm]	zul. Windlast [kN/m ²] bei Glashöhe**		
				1.100	1.200	1.300
VSG-ESG 2 x 10*	0,5	800	100 - 2.400	1,7	1,4	1,2
				2,0	1,5	1,0
				2,0	1,5	1,0

* PVB-Folie 1,52 mm
 Holmlast 0,5 kN/m im privaten Bereich.
 Holmlast 1,0 im öffentlichen Bereich.
 Höhere Holmlast auf Anfrage.

**Zwischenwerte können interpoliert werden.

esco NL Berlin

Am Jägerberg 3
D-16727 Velten
Tel.: 03304/3995-0
Fax: 03304/3995-55

esco NL Frankfurt

An den drei Hasen 22a
D-61440 Oberursel/Ts.
Tel.: 06171/20603-0
Fax: 06171/20603-99

esco Polska SP.z.o.o.

Ul. Sterdynska 1
PL-03797 Warszawa
Tel.: +48 22/6792522
Fax: +48 22/6785667

esco NL Chemnitz

An der Wiesenmühle 11
D-09224 Chemnitz
Tel.: 0371/81560-0
Fax: 0371/81560-69

esco Metallbausysteme

Austria GmbH
Nordstraße 8
A-5301 Eugendorf
Tel.: +43 (0)6225/70030
Fax: +43 (0)6225/70030-26

esco Russland

Pryanishnikova 23A
RU-127550 Moscow
Tel.: +7 495 / 9379-535
Fax: +7 495 / 9379-536

esco NL Erfurt

Mielestraße 3
D-99334 Ichtshausen
Tel.: 036202/289-0
Fax: 036202/289-30

esco Metallbausysteme GmbH

Dieselstraße 2 | D-71254 Ditzingen | Tel.: +49 (0)7156 3008-0 | Fax: +49 (0)7156 3008-600
info@esco-online.de | www.esco-online.de

